



Certyfikat 71 100 J 165

System zarządzania w

Zakład Produkcji Narzędzi WAKO

ul. Grodzka 21
PL-05-510 Konstancin-Jeziorna

został oceniony i certyfikowany jako spełniający wymagania

ISO 9001:2008

w zakresie

**projektowanie, produkcja i sprzedaż narzędzi skrawających oraz
narzędzi specjalnych do nowoczesnych centrów obróbczych
i linii produkcyjnych**

Dalsze objaśnienia dotyczące zakresu niniejszego certyfikatu oraz stosowania wymagań
ISO 9001:2008 można uzyskać w organizacji

Certyfikat ważny od 15/05/2009 do 02/05/2012

Zatwierdzony przez

Jednostka certyfikująca TÜV SAAR CERT TÜV Saarland e. V.
Am TÜV 1, 66280 Sulzbach (Germany)
t +49 (0)68 97-506-114 f +49 (0)68 97-506-228 www.tuev-saar-cert.de

Strona 1 z 1



TGA-ZM-05-08-00





IV.FREZY	3
DIN 844-A K-M-W (NFPa) - FREZY TRZPIENIOWE WALCOWO-CZOŁOWE Z CHWYTEM WALCOWYM GŁADKIM (DO METALI LEKKICH)	3
DIN 844- A K-N (NFPa) FREZY TRZPIENIOWE WALCOWO-CZOŁOWE Z CHWYTEM WALCOWYM GŁADKIM.....	3
DIN 845- B L – N (NFPc) - FREZY TRZPIENIOWE WALCOWO-CZOŁOWE DŁUGIE Z CHWYTEM STOŻKOWYM MORSE’A	3
NFWa / NFWb TYP A – FREZ NASADZANY WALCOWY PN-81/M-57350.....	4
NFPe (PN-81/ M – 57350) – FREZY TRZPIENIOWE WALCOWE Z CHWYTEM STOŻKOWYM MORSE’A.....	4
DIN 327-B (K & KF) (NFPg) FREZY TRZPIENIOWE SPIRALNE DO ROWKÓW NA WPUSTY Z CHWYTEM WALCOWYM GŁADKIM	4
DIN 326 – D (NFPb) - FREZY DWUPIÓRWE Z CHWYTEM MORSE’A.....	4
DIN 1880 – N (NFCa) – FREZY WALCOWO-CZOŁOWE NASADZANE Z ZABIERAKIEM CZOŁOWYM FREZY KĄTOWE TRZPIENIOWE SYMETRYCZNE.....	6
FREZY KĄTOWE NRFF.....	6
FREZY KĄTOWE NRFe.....	6
FREZY TREPANACYJNE - GŁĘBOKOŚĆ WIERCENIA 30[mm] - 110[mm].....	7
FREZY TREPANACYJNE - GŁĘBOKOŚĆ WIERCENIA 30[mm] - 110[mm].....	8



*Szanowni Państwo,
aby uzyskać informację o produkcie oznaczonym ikoną telefonu prosimy o
kontakt z biurem sprzedaży. Wszelkie dane adresowe zamieszczone są w
stopce strony.*



*Wdrożony w 1997 roku system jakości jest gwarancją, że zawsze
otrzymujecie Państwo produkt zgodny z Waszymi oczekiwaniami.*



*Magazyn gotowych wyrobów oraz bardzo szybkie realizacje zamówień
narzędzi specjalnych to nasze przewagi nad innymi producentami narzędzi.*

IV.FREZY

DIN 844-A K-M-W (NFPa) - FREZY TRZPIENIOWE WALCOWO-CZOŁOWE Z CHWYTEM WALCOWYM GŁADKIM (DO METALI LEKKICH)

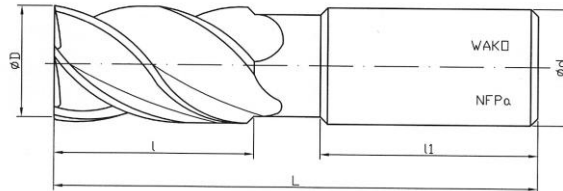

wykonamy na dowolny wymiar, z dowolnego materiału, również pokrycie według oferty Oerlikon Balzers

DIN 844- A K-N (NFPa) FREZY TRZPIENIOWE WALCOWO-CZOŁOWE Z CHWYTEM WALCOWYM GŁADKIM

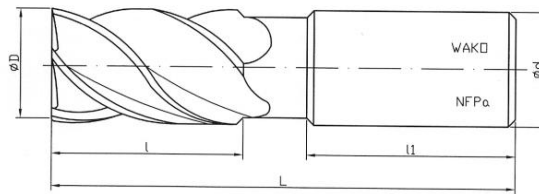

wykonamy na dowolny wymiar, z dowolnego materiału, również pokrycie według oferty Oerlikon Balzers

DIN 845- B L – N (NFPc) - FREZY TRZPIENIOWE WALCOWO-CZOŁOWE DŁUGIE Z CHWYTEM STOŻKOWYM MORSE'A

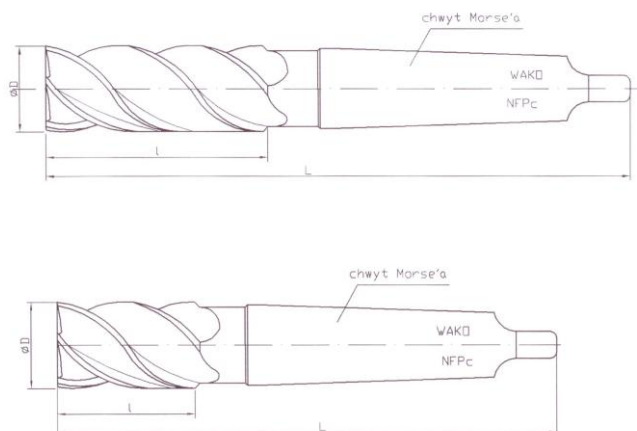

wykonamy na dowolny wymiar, z dowolnego materiału, również pokrycie według oferty Oerlikon Balzers

NFWa / NFWb TYP A – FREZ NASADZANY WALCOWY PN-81/M-57350

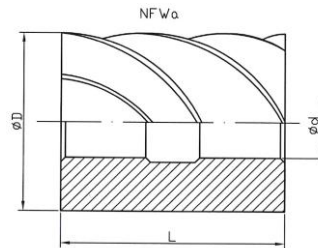

wykonamy od $\phi 40$ do $\phi 125$

NFPe (PN-81/ M – 57350) – FREZY TRZPIENIOWE WALCOWE Z CHWYTEM STOŻKOWYM MORSE'A

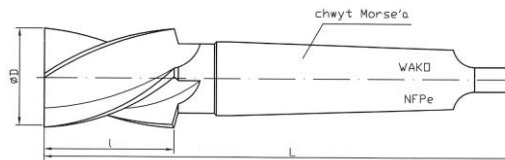

wykonamy na dowolny wymiar, z dowolnego materiału, również pokrycie według oferty Oerlikon Balzers

DIN 327-B (K & KF) (NFPg) FREZY TRZPIENIOWE SPIRALNE DO ROWKÓW NA WPUSTY Z CHWYTEM WALCOWYM GŁADKIM

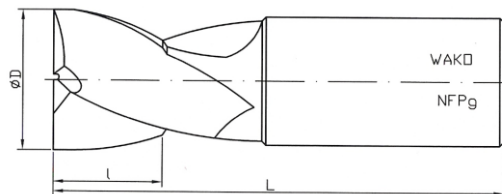

wykonamy na dowolny wymiar, z dowolnego materiału, również pokrycie według oferty Oerlikon Balzers

DIN 326 – D (NFPb) - FREZY DWUPIÓRÓWE Z CHWYTEM MORSE'A

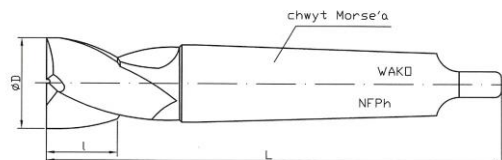

wykonamy na dowolny wymiar, z dowolnego materiału, również pokrycie według oferty Oerlikon Balzers

DIN 1880 – N (NFCa) – FREZY WALCOWO-CZOŁOWE NASADZANE Z ZABIERAKIEM CZOŁOWYM

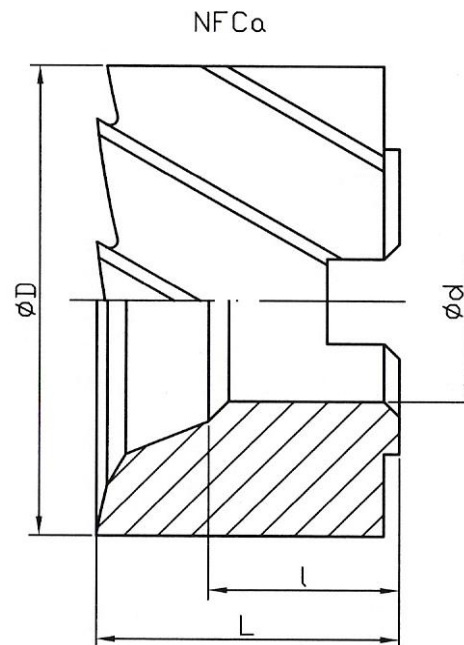

D (js16)	d(H7)	l	L	Z	Cena Netto PLN
40	16	19	32	8	
50	22	21	36	8	
63	27	23	40	8	
80	27	23	45	10	
100	32	26	50	10	
125	40	29	56	12	

FREZY KĄTOWE TRZPIENIOWE SYMETRYCZNE

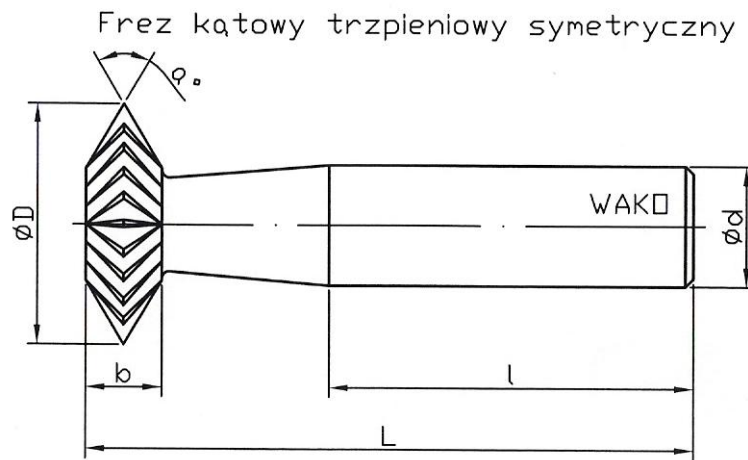

FREZY KĄTOWE NRFF

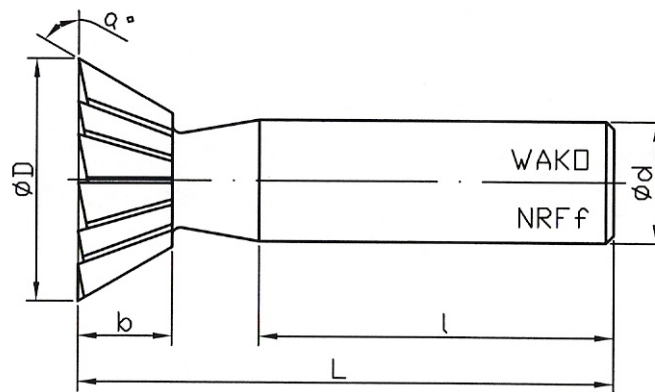

FREZY KĄTOWE NRFe

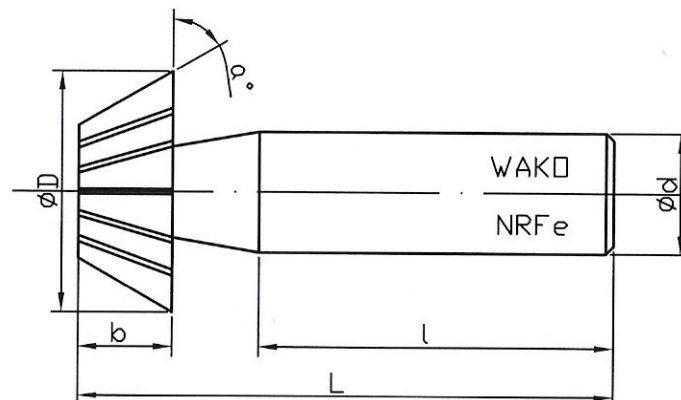



FREZY TREPANACYJNE - GŁĘBOKOŚĆ WIERCENIA 30[mm] - 110[mm]

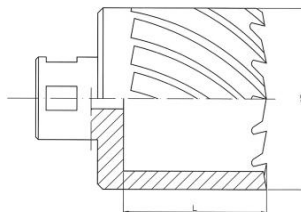

Cena Netto PLN									
Wymiar Φ[mm]	Głębokość				Wymiar Φ[mm]	Głębokość			
	30 [mm]	55 [mm]	80 [mm]	110 [mm]		30 [mm]	55 [mm]	80 [mm]	110 [mm]
					42				
					43				
14					44				
15					45				
16					46				
17					47				
17.5					48				
18					49				
19					50				
19.5					51				
20					52				
21					53				
22					54				
23					55				
24					56				
25					57				
26					58				
27					59				
28					60				
29					61				
30					62				
31					63				
32					64				
33					65				
34					66				
35					67				
36					68				
37					69				
38					70				
39					71				
40					72				
41					73				

FREZY TREPANACYJNE - GŁĘBOKOŚĆ WIERCENIA 30[mm] - 110[mm]

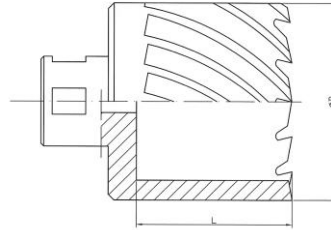

Cena Netto PLN									
Wymiar Φ[mm]	Głębokość				Wymiar Φ[mm]	Głębokość			
	30 [mm]	55 [mm]	80 [mm]	110 [mm]		30[mm]	55 [mm]	80 [mm]	110 [mm]
74					108				
75					109				
76					110				
77					111				
78					112				
79					113				
80					114				
81					115				
82					116				
83					117				
84					118				
85					119				
86					120				
87					121				
88					122				
89					123				
90					124				
91					125				
92					126				
93					127				
94					128				
95					129				
96					130				
97					131				
98					132				
99					133				
100					134				
101					135				
102					136				
103					137				
104					138				
105					139				
106					140				
107									